

**1** Must be installed by a qualified electrician in accordance with all national and local electrical and construction codes and regulations by a person familiar with the construction and operation of the product and the hazards involved. Failure to comply with the following installation instructions will void the warranty and may result in serious injury or possible death. Ensure power is off before installation, verify electrical plan first and read all installation instructions prior to installation. With the constant development of our products please check our website ([www.modalight.com](http://www.modalight.com)) for any possible changes to the installation of this product.

Debe ser instalado por un electricista calificado de acuerdo con todos los códigos y reglamentos eléctricos y de construcción nacionales y locales, por una persona familiarizada con la construcción y el funcionamiento del producto y los riesgos involucrados. El incumplimiento de las siguientes instrucciones de instalación anulará la garantía y puede provocar lesiones graves o la muerte. Asegúrese de que la energía esté apagada antes de la instalación, verifique primero el plan eléctrico y lea todas las instrucciones de instalación antes de instalar. Con el constante desarrollo de nuestros productos, visite nuestro website ([www.modalight.com](http://www.modalight.com)) para todos posibles cambios en la instalación de este producto.

Doit être installé par un électricien qualifié conformément à tous les codes et réglementations électriques et de construction nationaux et locaux par une personne connaissant bien la construction et le fonctionnement du produit et les risques encourus. Le non-respect des instructions d'installation suivantes annulera la garantie et pourrait entraîner des blessures graves ou la mort éventuelle. Assurez-vous que l'alimentation est coupée avant l'installation, vérifiez d'abord le plan électrique et lisez toutes les instructions d'installation avant l'installation. Avec le développement constant de nos produits s'il vous plaît consulter notre site web ([www.modalight.com](http://www.modalight.com)) pour toutes les modifications possibles à l'installation de ce produit.

**DRY AND WET LOCATION INSTALL**  
INSTALACIÓN DE LUGARES SECOS Y HÚMEDOS  
INSTALLATION SÉCURISÉE ET HUMIDE

**2** Verify electrical plan and ensure all hardware is present  
Verificar plan electrico y verifique que todo el equipo esté presente  
Vérifier le plan électrique et assurer que tout le matériel est présent



Verify Bridge 1 is compatible with the connected Electronic Low Voltage (ELV) dimming fixture.  
Verifique que Bridge 1 sea compatible con el dispositivo de atenuación electrónico conectado de baja tensión (ELV).  
Vérifiez que le pont 1 est compatible avec le dispositif de gradation électronique basse tension (ELV) connecté.

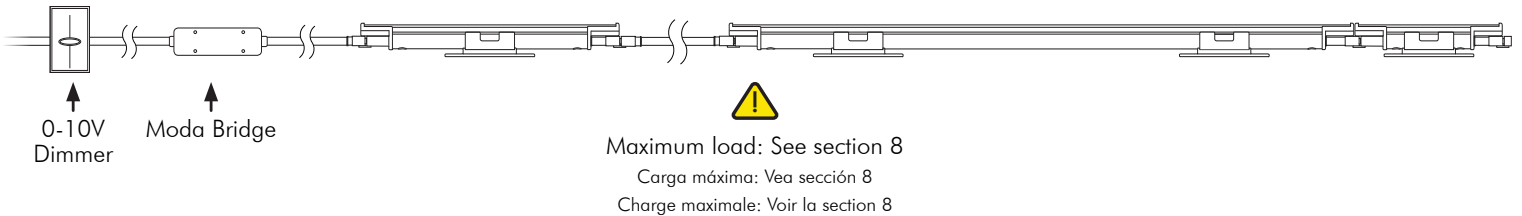

**3** Ensure all hardware is present.  
Asegure que todo el equipo esté presente.  
Assurez-vous que tout le matériel est présent.

**INTERIOR INSTALLATION**  
INSTALACION PARA INTERIORES  
INSTALLATION INTÉRIEURE

**EXTERIOR INSTALLATION**  
INSTALACION PARA EXTERIORES  
INSTALLATION EXTÉRIEURE

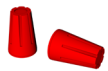

Wire Nuts  
(By others)



1/2 Inch  
Conduit  
Connector  
(By others)



Rigid or Flexible  
Conduit  
(By others)

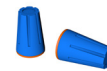

Wet Location  
Wire Nuts  
(By others)



1/2 Inch  
Liquid Tight  
Connectors  
(By others)



Flexible  
Liquid Tight  
Conduit  
(By others)

**4** Mount Moda Bridge to structure by using the 3 screw holes then remove product lid.

Monte Moda Bridge a superficie utilizando los 3 agujeros para tornillos y luego remueva la tapa de la unidad.  
Montez le meuble pour structurer en utilisant les 3 trous de vis, puis retirez le couvercle du produit.

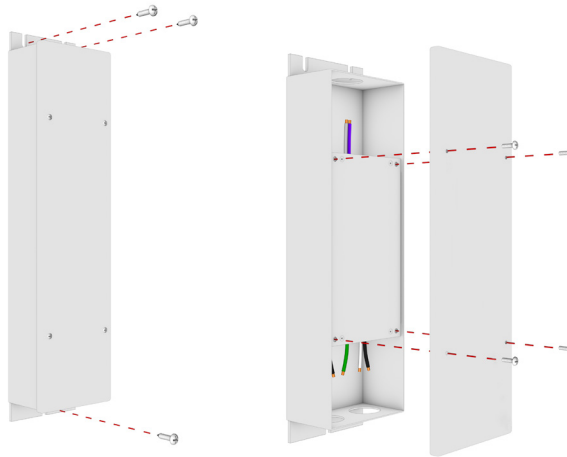

**NOT SUITABLE FOR AN IP67 AND IP68 INSTALLATION**

No es adecuado para instalación de IP67 y de IP68  
Ne convient pas pour l'installation IP67 et IP68



**IF MODA BRIDGE IS MOUNTED OUTSIDE USE SUITABLE WET LOCATION WIRE NUTS**

Si el MODA Bridge es montado en el exterior, utilice sujetadores de cables a prueba de líquidos.  
Si MODA BRIDGE est monté à l'extérieur, utiliser un endroit humide approprié



**MODA BRIDGE NEEDS TO BE MOUNTED AT LEAST 3 FEET HIGH FROM THE GROUND**

Moda Bridge debe de estar montado al menos a 3ft del suelo  
Moda Bridge doit être monté à au moins 3ft du sol



**AVOID DIRECT SUNLIGHT**

Évitez la lumière directe du soleil  
Évitez la luz solar directa

**5A** Interior Installation

- A - Install 1/2 Inch Conduit Connectors
- B - Install Flexible or Rigid Conduit

Instalación para Interiores

- A - Instale conectores de conducto de 1/2 pulgada
- B - Instale conductos flexibles o rígidos.

Installation d'intérieur

- A - Installez les connecteurs de conduits de 1/2 pouce
- B - Installer un conduit flexible ou rigide

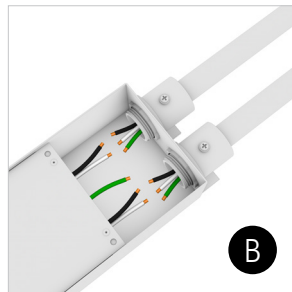
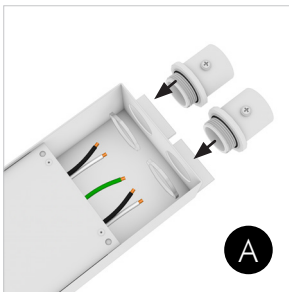

**5B** Exterior Installation

- A - Install 1/2 Inch Liquid Tight Connectors
- B - Install Flexible Liquid-Tuff Conduit

Instalación para exteriores

- A - Instale conectores impermeables de 1/2 pulgada
- B - Instale conductos impermeables flexibles o rígidos.

Installation extérieure

- A - Installez les connecteurs liquides à 1/2 pouce
- B - Installez le conduit flexible liquide-tuff

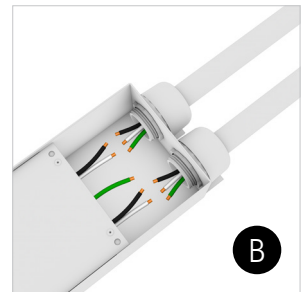
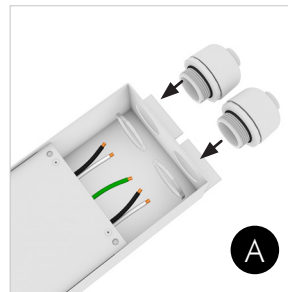

**NEVER PUT POWER AND DATA IN THE SAME CONDUIT OR RACEWAY!**

¡Nunca ponga la energía y los datos en el mismo conducto o canalización!  
Ne mettez jamais de l'énergie et des données dans le même conduit ou le même chemin de câbles!

**6** Wiring Moda Bridge (Optional)  
Cablería Moda Bridge (Opcional)  
Cables Moda Bridge (Optionnel)

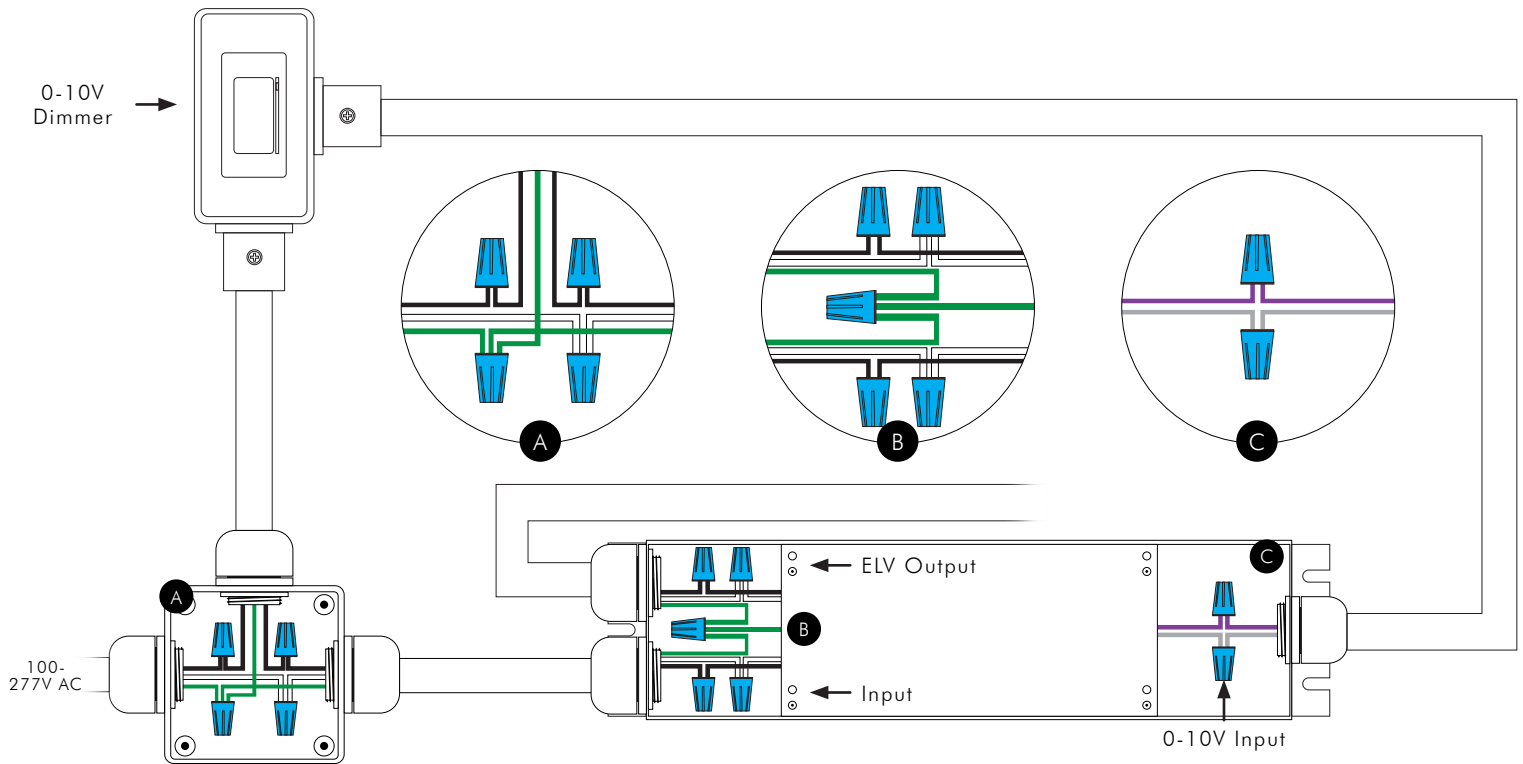

**Input**

	UL/cUL	CE/CCC*
Live 100-277V	Black	Brown
Neutral	White	Blue
Ground	Green	Green/Yellow
0-10V / Data +	Purple	Black
0-10V / Data -	Grey	Grey

\*Not illustrated

**Output**

	UL/cUL	CE/CCC*
Live 100-277V	Black	Brown
Neutral	White	Blue
Ground	Green	Green/Yellow

\*Not illustrated



Block any unused 1/2" holes with a rain, dust and oil-tight seal. For example use Thomas & Betts 5710 1/2" Liquid tight K.O. Plug which is rated at rain tight or similar (by others)

Bloquee todos los orificios de 1/2 "que no se usen con lluvia, polvo y sello hermético al aceite. Por ejemplo, utilice Thomas & Betts 5710 1/2 "Liquid tight K.O. Plug que se clasifica a prueba de lluvia o similar (por otros)

Bouchez tous les trous non utilisés de 1/2 "avec un joint étanche à la pluie, à la poussière et à l'huile. Par exemple, utilisez Thomas & Betts 5710 1/2 "K.O. étanche. Plug qui est évalué à la pluie ou similaire (par d'autres)



Never put power and data in the same conduit or raceway!

¡Nunca ponga la energía y los datos en el mismo conducto o canalización!

Ne mettez jamais de l'énergie et des données dans le même conduit ou le même chemin de câbles!

7

**Reinstall Moda Bridge Lid**

Re instale la tapa del Moda Bridge

Réinstaller le Couvercle Moda Bridge

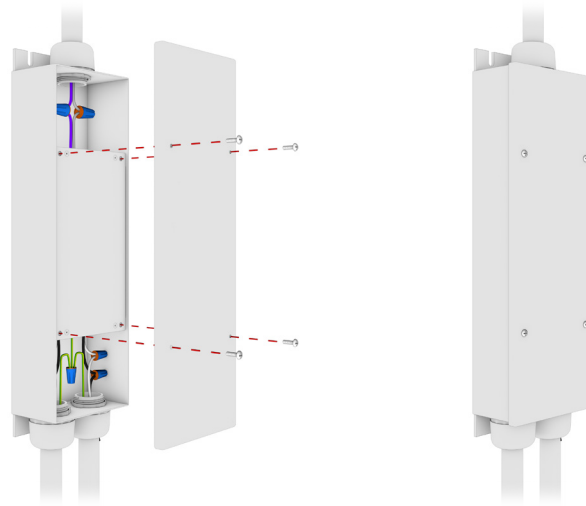

**ENSURE A TIGHT AND SEALED INSTALLATION**

Asegure una instalación hermética y sellada

Assurer une installation étanche et étanche

8

**Maximum load**

Carga máxima

Charge maximale

PRODUCT	120V AC	230V AC	277V AC
Moda Bridge 1	840W	1600W	1900W

**⚠ Do not attempt to install or use the product until installation is fully read and understood!**  
iNo intente instalar o utilizar el producto sin antes leer y comprender las instrucciones!  
Ne tentez pas d'installer ou d'utiliser le produit jusqu'à ce que l'installation est entièrement lu et compris!

---

**⚠ Do not use if product or power cables are damaged!**  
No utilize el producto si el lente o cables de energía están defectuosos!  
Ne pas utiliser si le produit ou les câbles d'alimentation sont endommagés!

---

**⚠ Do not use currents or voltages of any kind that do not fit under the product's requirements!**  
iPor favor no utilice corrientes o voltajes que no sean los que se especifican para los productos!  
S'il vous plaît ne pas utiliser des courants ou des tensions autres que celles spécifiées pour la lampe!

---

**⚠ Not compatible with voltage step down devices/voltage converters/buck converter.**  
No es compatible con dispositivos de reducción de voltaje / convertidores de voltaje / convertidor de buck.  
Non compatible avec les dispositifs abaisseurs de tension / convertisseurs de tension / convertisseur abaisseur.

---

**⚠ Make sure that power or cable is completely off or disconnected before connecting or disconnecting the product!**  
iPor favor asegúrese que el suministro de electricidad este apagado y cables estén desconectados antes de conectar o desconectar los productos!  
Faire S'il vous plaît assurer que l'alimentation et les câbles d'électricité sont hors tension et débranché avant de brancher ou de débrancher lampes!

---

**⚠ Must be wired on its own dedicated lighting circuit. Do not share the same lighting circuit with motors, fans or computers as this may cause flickering of the fixture.**  
Debe conectarse en su propio circuito de iluminación dedicada. No compartan en el mismo circuito de iluminación con motores, ventiladores o computadoras ya que puede causar parpadeo en el equipo.  
Doit être câblé sur son propre circuit d'éclairage dédié. Ne partagent pas le même circuit d'éclairage avec moteurs, des ventilateurs ou des ordinateurs, car cela risquerait de scintillement de l'appareil.

---

**⚠ Only use compatible dimmers.**  
Solo utilizar atenuadores de luz compatibles.  
Utilisez uniquement des gradateurs compatibles.

---

**⚠ Avoid direct Sunlight.**  
Évitez la lumière directe du soleil.

---

**⚠ Mount Moda Bridge unit at a height greater than 3 foot from the ground surface.**  
Monte Moda Bridge a una altura superior a 3 pies de la superficie del suelo.  
L'unité Mount Moda Bridge à une hauteur supérieure à 3 pied de la surface du sol.

---

**⚠ Do not allow snow or leaves to build up around Moda Bridge 1. If the environment is in an area which floods, or has a build up of snow, mount device above the snow line.**  
No permita que se acumulen nieve u hojas alrededor del Moda Bridge 1. Si el ambiente está en un área que se inunda o tiene nieve, monte el dispositivo sobre la línea de nieve.  
Ne laissez pas de neige ou de feuilles s'accumuler autour du pont Moda 1. Si l'environnement est dans une zone inondée ou présentant une accumulation de neige, montez le dispositif au-dessus de la limite de neige.

---

**⚠ If a fixture is not working, please remove from service.**  
Si un accesorio no está funcionando, por favor poner fuera de servicio.  
Si un appareil ne fonctionne pas, s'il vous plaît retirer du service.

---

**⚠ Do not coat the product in paint! This will ruin the product and void warranty!**  
No cubra el producto en pintura! Esto va a arruinar el producto y anular la garantía!  
Ne pas enduire le produit dans la peinture! Cela va ruiner le produit et annuler la garantie!

---

**⚠ Please make sure to install in accordance with the local and national code!**  
Por favor asegúrese de instalar de acuerdo con el código local y nacional!  
Faire S'il vous plaît veillez à installer en conformité avec le code local!

---

**⚠ No serviceable parts - Do not disassemble.**  
No hay piezas reparables - No desarmar.  
Aucune pièce - Ne pas démonter.

---

**⚠ Do not hot swap fixtures!**  
No remplace el producto mientras estén calientes!  
Feds ne cherchez pas produit tout chaud!

---

**⚠ Do not open unit as they are line voltage and could cause a shock.**  
No intente abrir unidad ya que contienen líneas de voltaje y podría causar un corto circuito.  
N'ouvrez pas les accessoires car ils sont en tension de ligne et pourraient causer un choc.

---

**⚠ Verify Bridge 1 is compatible with the connected Electronic Low Voltage (ELV) dimming fixture.**  
Vérifiez que le pont 1 est compatible avec le dispositif de gradation électronique basse tension (ELV) connecté.  
Vérifiez que Bridge 1 sea compatible con el dispositivo de atenuación electrónico conectado de baja tensión (ELV).

---

**⚠ IP65 Installation only - Do not submerge in water.**  
Instalación IP65 solamente - No sumerja en agua.  
Installation IP65 uniquement - Ne pas submerger dans l'eau.

---

 Block any unused 1/2" holes with a rain, dust and oil-tight seal. For example use Thomas & Betts 5710 1/2" Liquid tight K.O. Plug which is rated at rain tight or similar (by others)

Bloquee todos los orificios de 1/2 "que no se usen con lluvia, polvo y sello hermético al aceite. Por ejemplo, utilice Thomas & Betts 5710 1/2 "Liquid tight K.O. Enchufe que se clasifica a prueba de lluvia o similar (por otros)

Bouchez tous les trous non utilisés de 1/2 "avec un joint étanche à la pluie, à la poussière et à l'huile. Par exemple, utilisez Thomas & Betts 5710 1/2 "K.O. étanche. Plug qui est évalué à la pluie ou similaire (par d'autres)

---

 Never put power and data in the same conduit or raceway!

¡Nunca ponga la energía y los datos en el mismo conducto o canalización!

Ne mettez jamais de l'énergie et des données dans le même conduit ou le même chemin de câbles!

 Do not exceed Max Load

No exceda la carga máxima  
Ne pas dépasser la charge maximale

---

 Do not connect line voltage to data.

No conecte el voltaje de línea a los datos.  
Ne connectez pas la tension de ligne aux données.